

コテカバーの交換方法



注意

コテカバーを外す際は、コテが高温になっているとヤケドの恐れがありますので、十分に冷えてから作業を行ってください。
電源スイッチは必ず切ってください。

カラーカバー交換方法

(1) ネジ2本を外してステンレス板を外して下さい。(前後に取付いています)

(2) カラーカバーを固定しているフックを外してカバーを取外して下さい。
(片側4箇所)

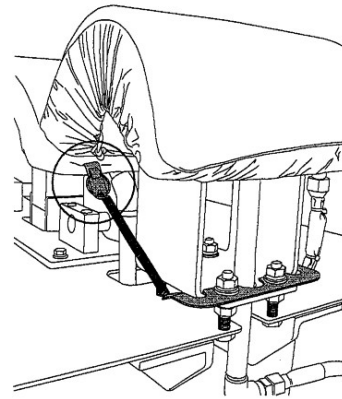

(3) 古いカラーカバーから針金を抜き取って新しいカラーカバーへ取付けて下さい。
(長2本、短2本)

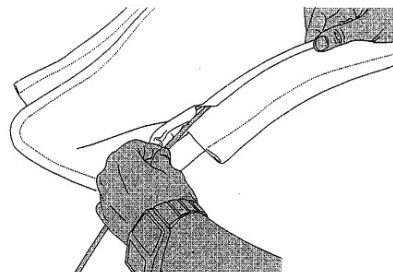
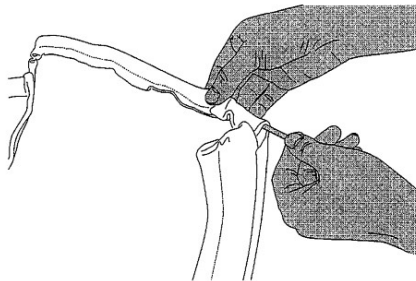

(4) 下コテに前後左右均等にカバーをかぶせ、カラーカバーの針金部にフックを引っ掛けて下さい。(コテ面にたるみが出ない様、スプリングで張って下さい。)

下図の網かけ部が中に入る様にステンレス板を取付けて下さい。

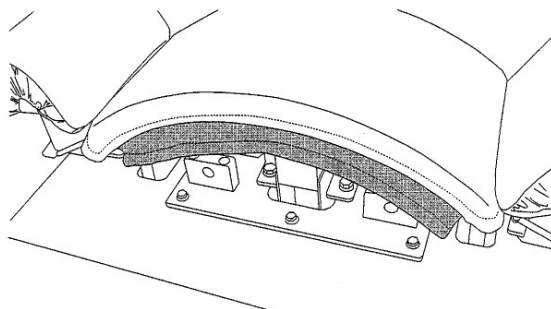

モルトンパッド交換方法

シリコンが硬化するまでに半日程かかりますので作業終了後の交換をお勧めします。

前ページを参照してステン板とカラーカバーを取外してから作業して下さい。

- (1) 古くなったモルトンパッドをケブラマットからゆっくりと剥がして下さい。
ケブラマットにモルトンのカスが残らない様、注意して下さい。

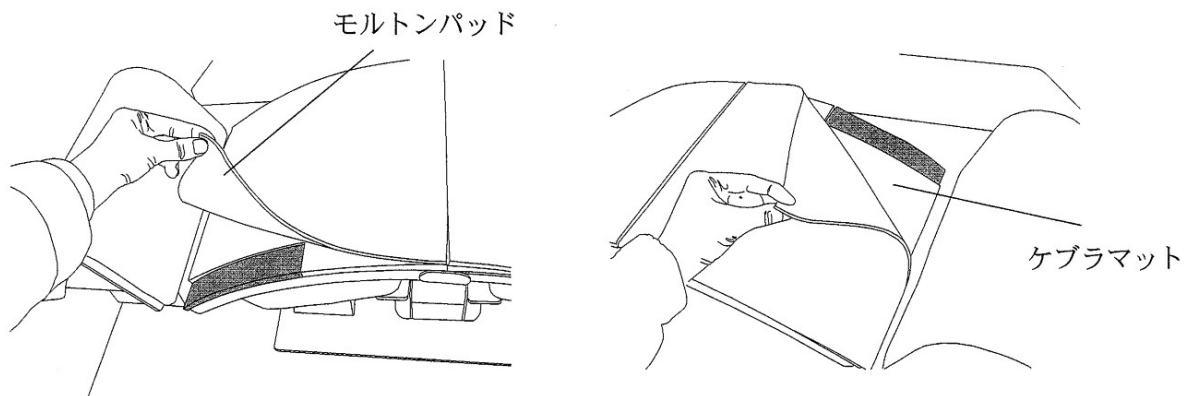

- (2) ケブラマットにシリコンを10mm程の幅で均等に塗り、新しいモルトンパッドを貼付けて下さい。

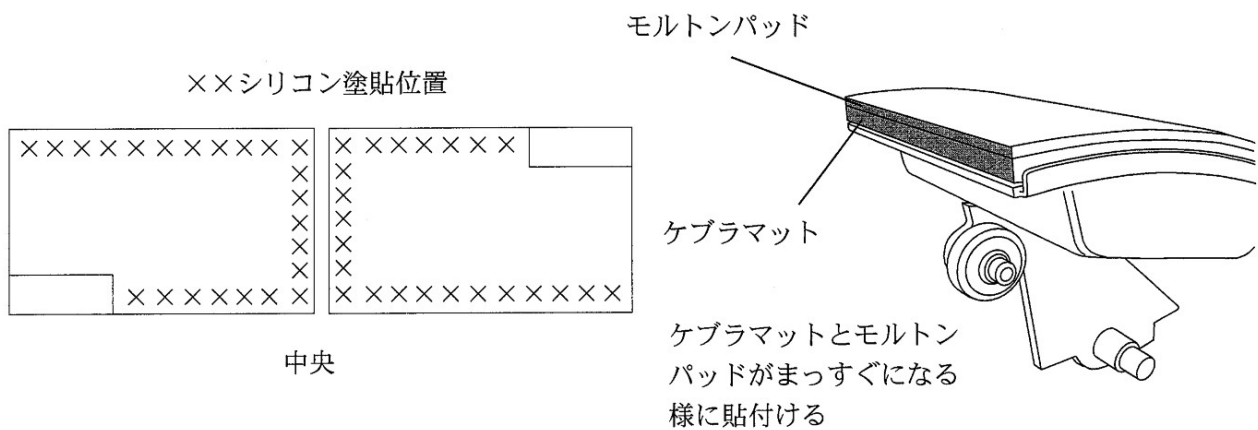

- (3) シリコンが完全に乾きましたらカラーカバーを取付けて下さい。

モルトンパッドを交換される際には、カラーカバーも交換することをお勧めします。

ケブラマットを交換される際には、全てのカバー一式を交換することをお勧めします。

カフスカバー交換方法

ステン板を取外してから作業して下さい。

- (1) カフスカバーの結び目をほどきカバーを外して下さい。
カバーのみ交換の場合は、コテ面にしわがでないように注意してカバーを取付けて下さい。

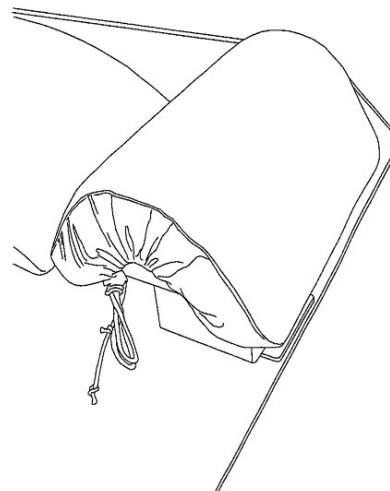

- (2) カフスネル交換の際には、下コテに前後左右均等にネルがかぶさるようにセットしてカバーを取付けて下さい。

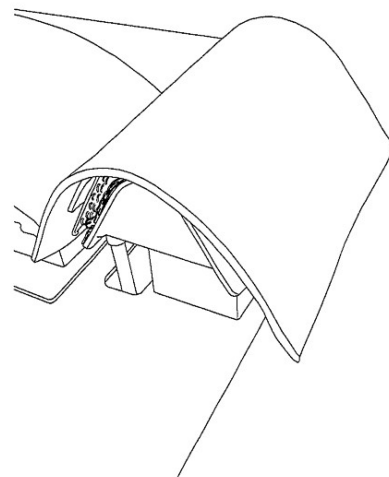

- (3) カフスシリコン交換の際には、シリコンの平らな面が上側にくるよう前後左右均等にセットして下さい。

