

トッパーカバー交換手順書



注意

カバー交換を行う際は、必ず電源を切り、スチームを止めて**機械が十分に冷めてから**作業を行ってください。冷めずに作業を行いますと**火傷をする恐れ**があります。

WF・ADFシリーズには前押えがないため、シリコンスポンジは使用せずYシリコン(穴なし)を使用します。

取り付け紐には、それぞれ複数の輪があります。紐をかける際に、しっかりと取り付く位置の輪をお使いください。

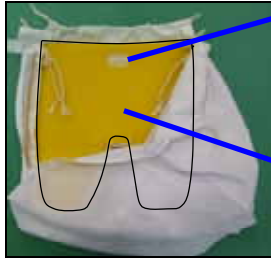

シリコンスポンジ
凸凹を上面にして
セット

Yシリコン
表裏なし。

1：カバーにシリコンをセット

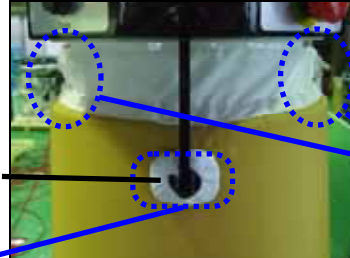

前押え

前押えがシリコンスポンジの中心を押さえる位置で固定。



左右の紐(上)をかける。

2：本体に乗せる



紐先端の輪をかける。



切り込みの紐をかける。

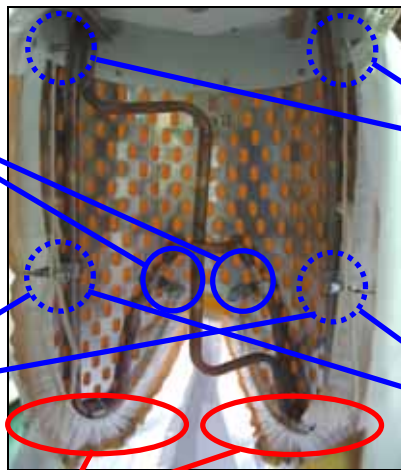

この部分はシリコンを内側に巻き込む。

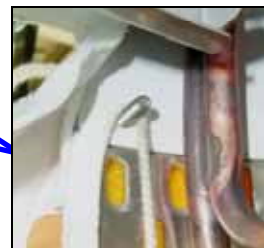

紐をかける。



紐の輪をかける。

3：内側を取り付ける (手順 ~)



正面左側のネジに
紐をかける。(全て)

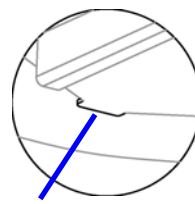

ツメに引っ掛ける。

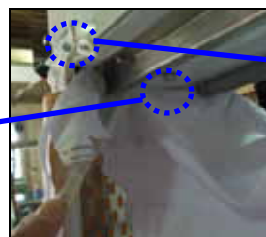

ファスナー側のネジに
紐をかける。(全て)

4：紐左右を引っ掛ける (手順 ~)



ファスナー

5：ファスナーを閉じる

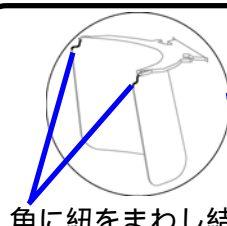

角に紐をまわし結ぶ。

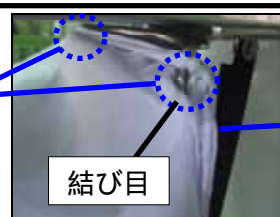

結び目

6：胴張りを取り付ける

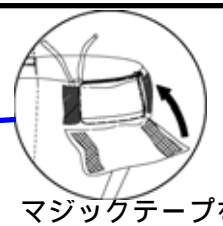

マジックテープを
閉じます。

管理番号

SP-DF-TC-J-1

適応機種

発行元

三幸社

日付

2011年4月

REV

2

DF730・ADF700・WF730

裁断

SANKOSHA

カバー交換手順



注意

カバー交換する際には必ず電源を切り、スチームを止めて本機が完全に冷めてから作業を行って下さい。冷めずに作業を行いますと火傷の恐れがあります。

前押えカバー / タック押えカバー / 裾押えカバーにつきましては
汚れ、破れ等がありましたらひもをほどいてカバーを交換して下さい。
新しいカバーを取付ける際には、表面にしわが出ないように注意して下さい。

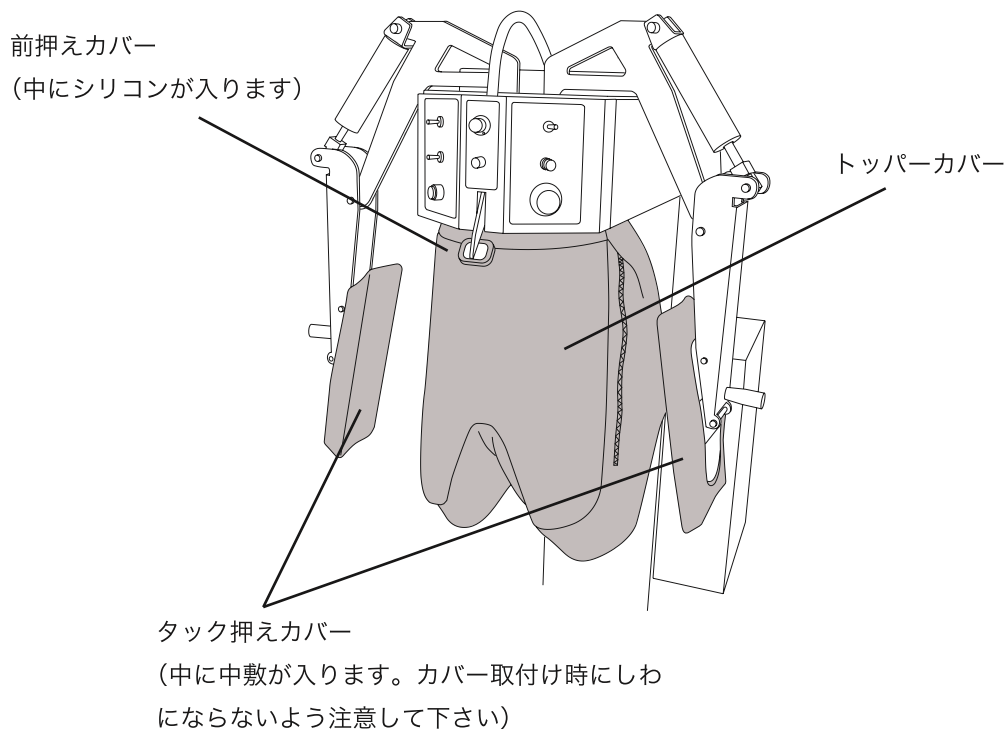

スソ押えカバー

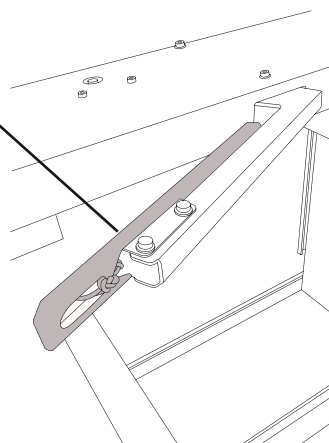

トッパーカバー交換手順

トッパーシリコンに前押え受シリコンスポンジをはめ込みトッパーカバーの上へ重ねて下さい。

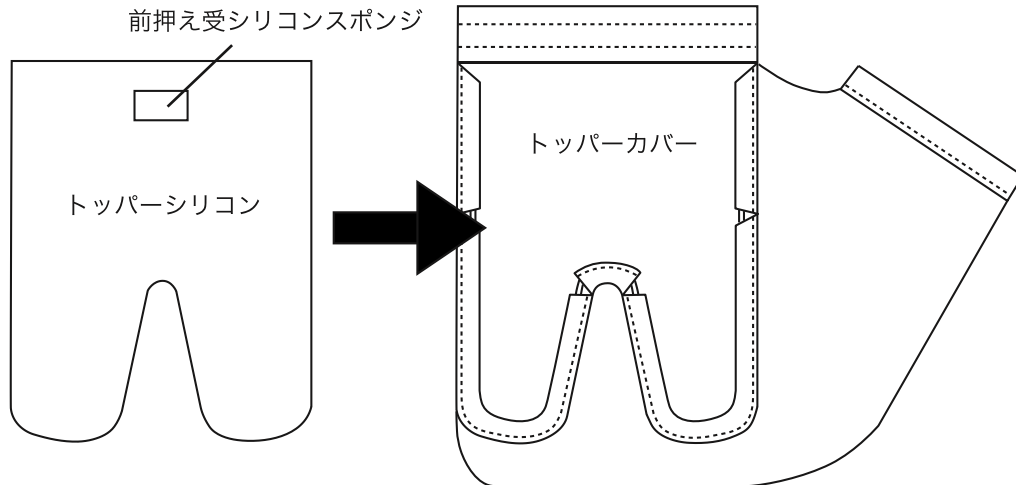

トッパーカバーを加圧受けに番号順に取付けて下さい。

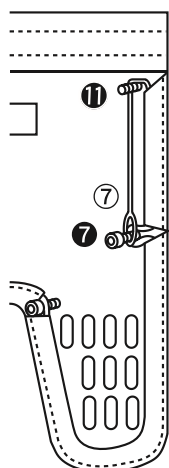
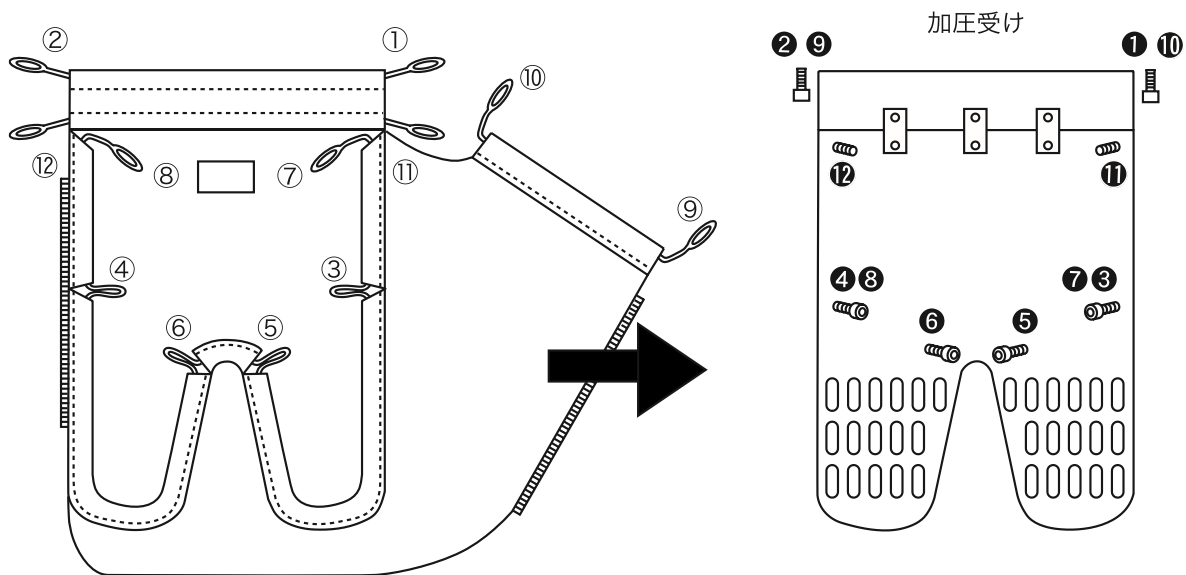

⑦&⑧のひもを取付ける際には左図を参照して⑪&⑫のネジにひもをひっかけて下に引っ張り⑦&⑧に取付けて下さい。
 ⑦&⑧のひもを引っ張りますとカバー全体が絞まりますので表面にしわがでないように注意して下さい。
 すべてのひもを取付け終わりましたら胴張りを包むようにしてひもで縛って下さい。