

上コテマット交換手順書

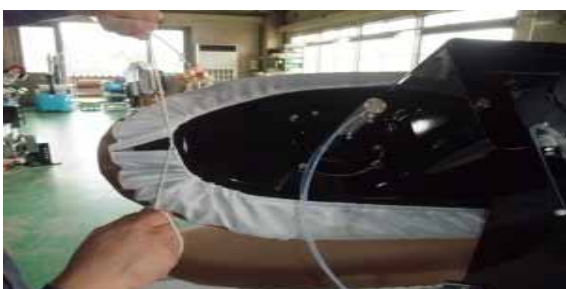

注意

カバー交換を行う際は、必ず電源を切り、スチームを止めてコテ面が十分に冷めてから作業を行ってください。冷めずに作業を行いますと、火傷をする恐れがあります。

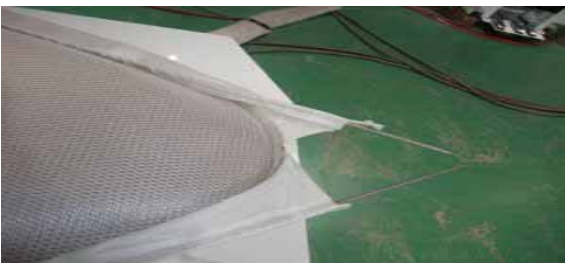

写真はR用で作成しています。L用はコテが逆向きになります。

上コテマット取り外し手順

カバー張りスプリングを全て外します。

カバーの紐を外して、SUS棒を抜いて下さい。

コテからカバーを外します。

新しい上コテマットの取付手順

新しいカバーを下コテの上に置いて下さい。

紐の先端のフックを外します。

紐を配管の上から通してフックを紐に掛けて下さい。

(注意点)

紐を下に通すとカバーのたるみや、仕上がりに影響します。

SUS棒をカバーの中に通して下さい。

(注意点)

SUS棒は左右均等に振り分けて入れて下さい。

カバーを取付て紐を縛ります。

(注意点)

縛りながらカバーが前後左右均等になるようにセットして下さい。

カバーのたるみや生地の上れがないか確認して下さい。

(注意点)

たるみや上れがある時は、 からやり直して下さい。

最後に で外したカバー張りスプリングを元の位置に取り付けて下さい。

管理番号

SP-DP-UPM-J-1

適応機種

発行者

三幸社

日付

2012年7月

REV

1

ドライプレス機

裁断

SANKOSHA

下コテマット交換手順書



注意

カバー交換を行う際は、必ず電源を切り、スチームを止めてコテ面が十分に冷めてから作業を行ってください。冷めずに作業を行いますと、火傷をする恐れがあります。



写真はR用で作成しています。L用はコテが逆向きになります。

下コテマットの取り外し手順

下に付いているカバー張りスプリングを全て外します。

カバーの紐を外して、SUS棒を抜いて下さい。

コテからカバーを外します。



下コテマットの取付手順

新しいカバーをコテに乗せて下さい。

(注意点)

前後左右均等になるように乗せる。

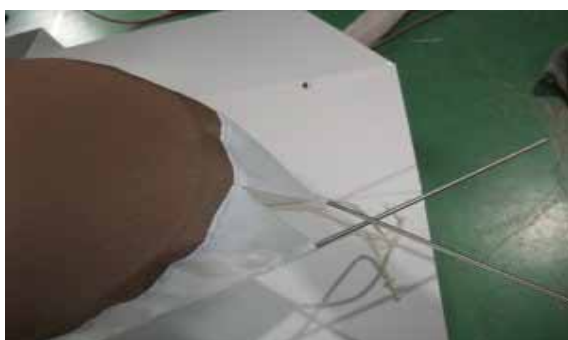

SUS棒をカバーの中に通して下さい。

(注意点)

SUS棒は左右均等に振り分けて入れて下さい。



紐を縛ります。

(注意点)

カバーにたるみやよれがないように取付けて下さい。

たるみやよれがある時は紐を緩めて縛り直して下さい。



外したカバー張りスプリングを元の位置に取り付けて下さい。

管理番号

SP-DP-LPM-J-2

適応機種

発行者

三幸社

日付

2012年7月

REV

1

ドライプレス機

裁断

SANKOSHA

カバー・マット交換手順



注意

カバー・マットを交換する際には必ず電源を切り、スチームを止めて本機が完全に冷めてから作業を行ってください。冷め切らないまま作業を行いますと、火傷をする恐れがあります。

1. 上コテパットカバーの交換方法

- ① カバー張りスプリング(3本)を取外し、ひもを弛めてカバーを取外してください。

注意 : スプリングフックが熱くなっていますので、コテやスプリングフックが十分に冷めてからカバー交換を行ってください。

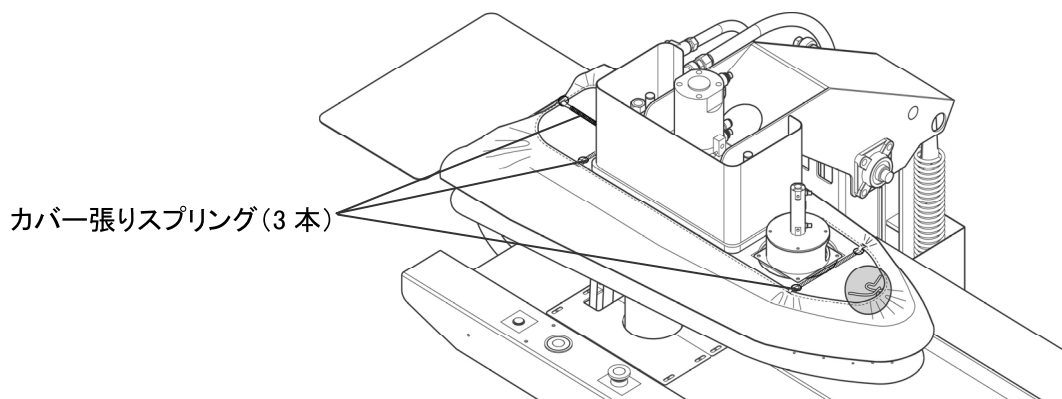

- ② 外したカバーからステンレス棒を2本抜き取り、新しいカバーに差し込んでください。

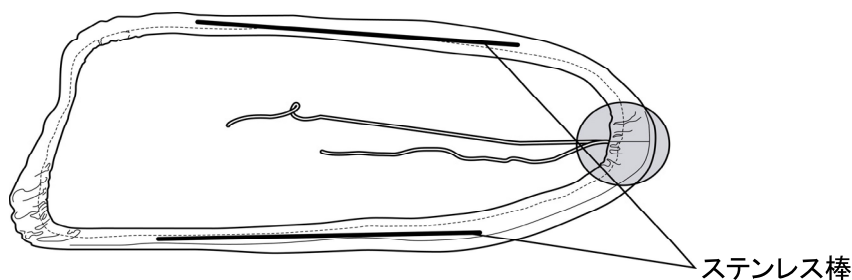

- ③ 新しいカバーを上コテに被せて、カバーが落ちない程度ひもを引いた後に、カバー内側のマットが上コテに対して、前後・左右が均等に被っていることを確認して、再びひもを強く引いて結んでください。
- ④ カバー張りスプリングをステンレス棒に引掛けて取り付けした後、コテ面にしわや極端なたるみがないか確認をしてください。(カバー張りスプリングの引掛け位置は①項の図を参照してください。)

2. 下コテパットカバーの交換方法

- ① カバー張りスプリング(3本)を外し、ひもを弛めてカバーを外してください。

注意：スプリングフックが熱くなっていますので、コテやスプリングフックが十分に冷めてからカバー交換を行ってください。

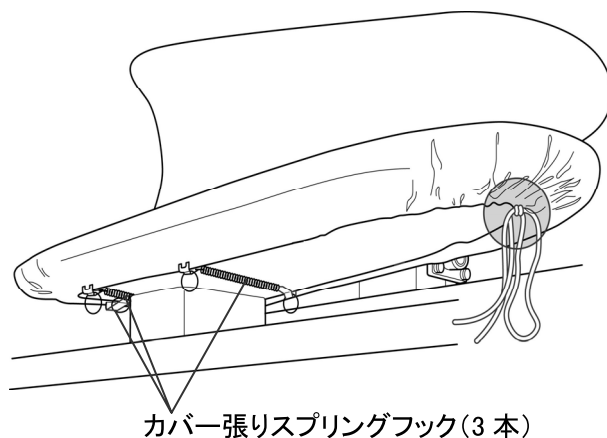

- ② 外したカバーからステンレス棒を2本抜き取り、新しいカバーに差し込んでください。
(マットだけ交換の時は、抜き取らなくても結構です。)

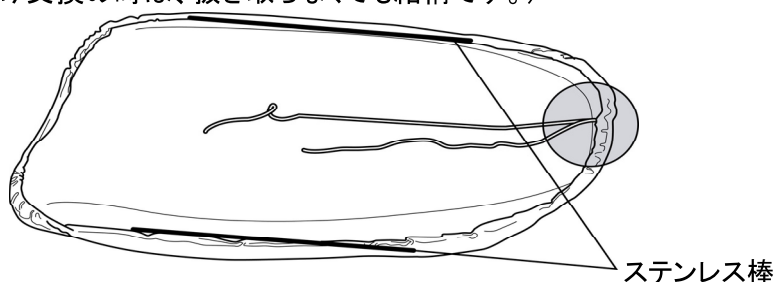

- ③ 下コテマット・下コテHYシリコン 10 mmの順に重ねて下コテカバー裏側の帯の部分(3カ所)に差し込んでください。(カバーとマットの隙間が均等になるようにしてください。)

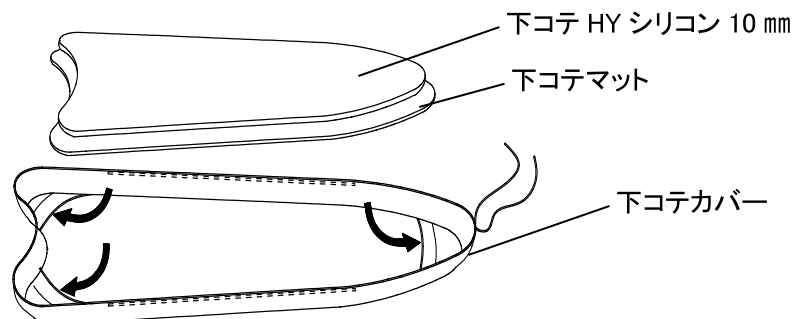

- ④ 下コテカバーを下コテに載せて、下から覗いてコテ面に対してマットが前後・左右が均等に成っていることを確認した後に、ひもを強く引いて結んでください。
- ⑤ カバー張りスプリングをステンレス棒に引掛けて取り付けした後、コテ面にしわや極端なたるみがないか確認をしてください。
(カバー張りスプリングの引掛け位置は、①項の図を参照してください。)