

マット交換手順



注意

カバー交換する際には必ず電源を切り、スチームを止めて本機が完全に冷めてから作業を行ってください。
冷め切らないまま作業を行いますと火傷をする恐れがあります。



注意

本機は電源を切りましても、スチームペダルを踏むとスチームが噴射します。
安全のため、カバー交換の際は、本機に接続されているスチームのバルブを締め、スチームペダルを踏んでもスチームが出ないことを確認の上、作業を行ってください。

1. マット張りスプリングを取外し、ひもを緩めて下コテマットを取外してください。

注意

- ・スチームを止めても、マット張りスプリングは熱くなっている場合があります。十分に冷めてからスプリングを取外してください。
- ・スプリングフックの先端が鋭利になっております。ケガのないよう注意して作業を行ってください。



図-1

2. 外したマットからステンレス棒を2本抜き取り、新しいマットに差し込んでください。

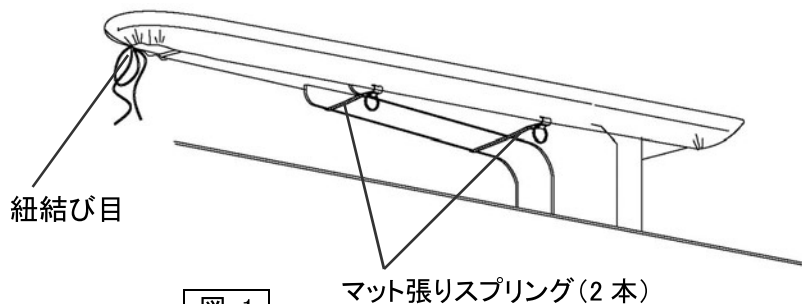

図-2

3. 下から覗いて、下コテに対して下コテマットが前後・左右均等に成っていることを確認した後に、ひもを強く引いて結んでください。

この間が前後・左右均等か確認する

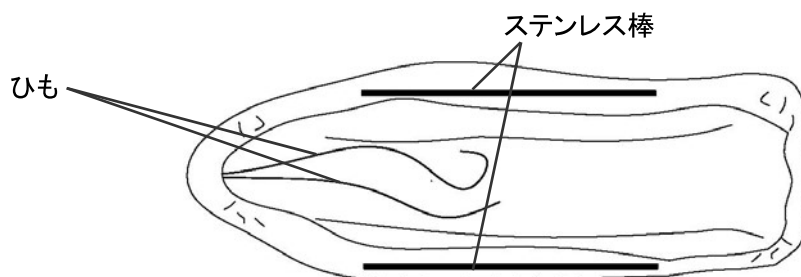

図-3

4. マット張りスプリングをステンレス棒に引掛けて取り付けした後、コテ面にしわや極端なたるみがないか確認をしてください。(マット張りスプリングの引掛け位置は、図-1を参照してください。)

吸い込み防止ネット交換方法

バキュームモーターの底面部から衣類等の吸い込み防止の為のネットです。

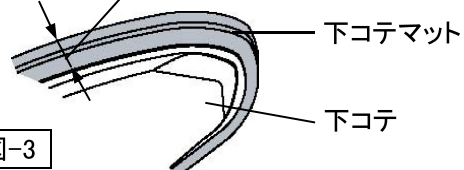
※ネットを取付けの際は安全の為必ず電源を切ってから作業をおこなってください。

吸い込み防止ネット



図 1

モーター下部へのネット取付イメージ

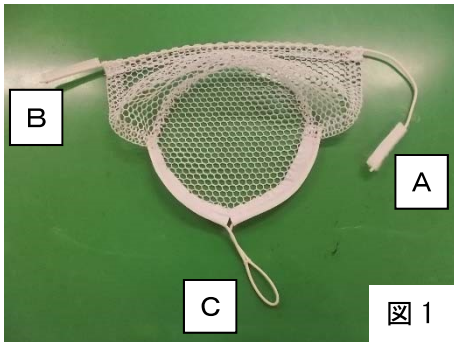

図 2

機械正面側にて図 1 の A のマジックテープ部分を機械本体とモーターの間に通して図 2 の位置にもってきます。

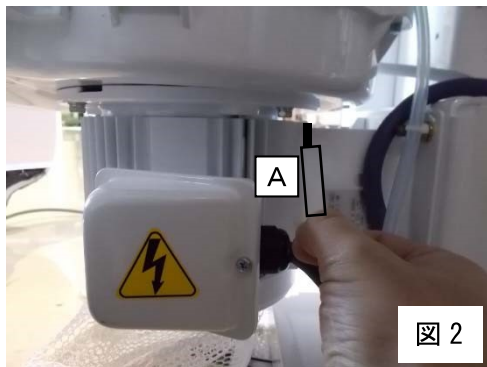

図 3

図 1 の B のマジックテープ部分と A のマジックテープ部分を図 3 の位置で一旦仮止めします。

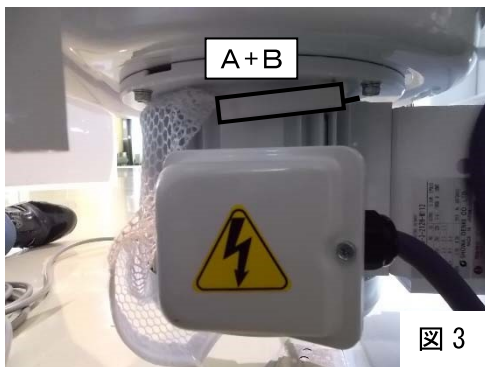

図 4

図 4 のように図 1 の C の紐を持ち上げます。



図5のように図3で仮止めしたマジックテープを一旦外してCの紐の先端の輪の部分にAを通します。

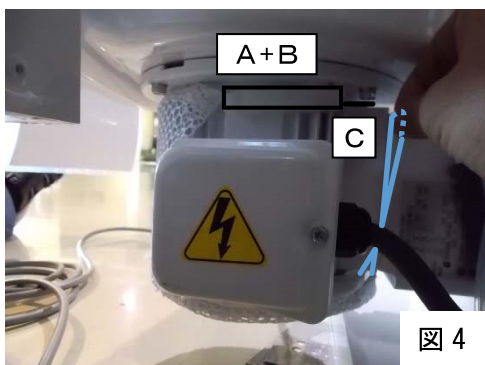

図6のように図5でCの輪の部分に通したAとBのマジックテープをしっかり止めます。

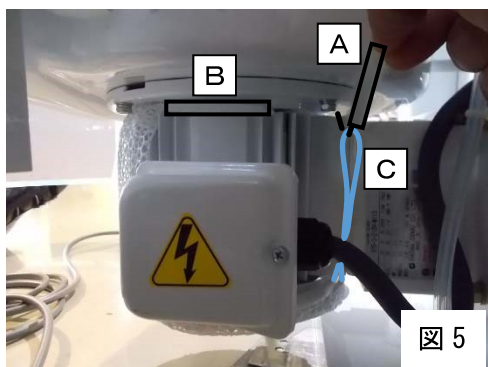
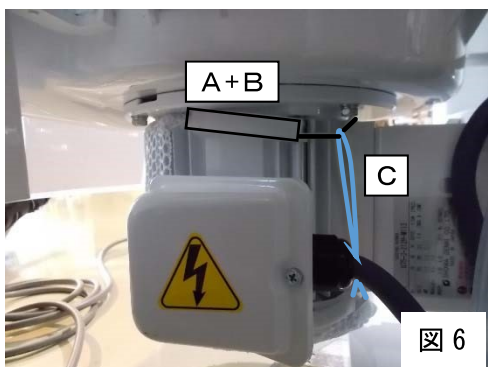
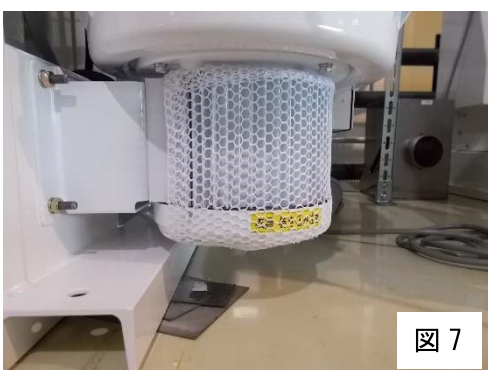

図7のように機械背面側から見てモーターの下部全体がしっかり覆われているか確認をしてください。